

PX 262

PxArt 18

INSTRUKCJA
OBSŁUGI



SPIS TREŚCI

1. Opis ogólny.....	3
2. Warunki bezpieczeństwa.....	3
3. Informacje na temat wersji.....	5
4. Opis lampy.....	6
4.1. Ręczna zmiana ustawień lampy.....	7
4.2. Współpraca z konfiguratorem PX277.....	8
5. Podłączenie sygnału DMX oraz zasilania.....	9
5.1. Adaptor Global TRAC.....	9
5.2. Przekrój przez szynoprzewód DMX.....	9
6. Wymiary.....	10
8. Dane techniczne.....	11
9. Deklaracja zgodności.....	12

Producent zastrzega sobie możliwość wprowadzania zmian w funkcjonowaniu i obsłudze urządzenia, mających na celu ulepszenie wyrobu.

Rev 1.1

PXM Marek Żupnik spółka komandytowa
ul. Przemysłowa 12
30-701 Kraków

tel.: (12) 626 46 92
fax: (12) 626 46 94
E-mail: info@pxm.pl
Internet: www.pxm.pl

1. Opis ogólny

PxArt 18 jest profesjonalnym oświetlaczem LED przeznaczonym do iluminacji ekspozycji muzealnych lub wystawienniczych.

Dzięki zastosowaniu najnowszych półprzewodnikowych źródeł światła SSL LED oraz zaawansowanej elektronice sterującej powstał wysokiej klasy oświetlacz, spełniający bardzo wysokie wymagania dotyczące oświetlenia muzealnego i ekspozycyjnego. Do jego najważniejszych zalet należą: całkowity brak emisji promieniowania ultrafioletowego, śladowe ilości promieniowania podczerwonego, bardzo wysoki współczynnik oddawania barw CRI, płynna regulacja temperatury barwowej emitowanego światła, duża jasność oraz niewielki pobór energii.

Urządzenie posiada uchwyt pozwalający na jego montaż do szynoprzewodów GLOBAL Trac Control, wyposażonych w dodatkowe 3 linie sterujące. Indywidualne dwa adresy przypisane każdej lampie pozwalają na niezależne od ustawień pozostałych lamp regulowanie jej jasności i temperatury barwowej. Dzięki umieszczonym na obudowie lampy przyciskom można nią również sterować ręcznie (np. w przypadku podłączenia lampy do szynoprzewodu pozbawionego linii sterujących).

W lampie zastosowano wysokowydajne diody LED Osram Oslon oraz efektywny system sterowania, dzięki czemu lampa wydziela niewielkie ilości ciepła. Obudowa lampy umożliwia zmianę kierunku jej świecenia w dwóch osiach.

2. Warunki bezpieczeństwa

Ostrzeżenie! Przed zainstalowaniem, podłączeniem, używaniem i serwisowaniem należy bezwzględnie zapoznać się z tym dokumentem.

Następujące symbole są używane by podkreślić ważne informacje na temat warunków bezpieczeństwa na produkcie i w tej instrukcji obsługi.



Niebezpieczeństwo!
Ryzyko utraty zdrowia i życia.



Ostrzeżenie!
Niebezpieczeństwo pożaru.



Ostrzeżenie!
Emisja światła LED.
Ryzyko uszkodzenia wzroku.



Ostrzeżenie!
Ryzyko poparzenia.



Ostrzeżenie!
Przeczytaj instrukcję obsługi.

Ostrzeżenie!

Nie należy patrzeć na włączone diody LED w mniejszej odległości niż 2.5m od przedniej powierzchni lampy bez odpowiedniej ochrony wzroku. W mniejszej odległości światło diod może powodować uszkodzenia lub podrażnienia oczu. Nie wolno patrzeć na źródło światła bezpośrednio przy pomocy jakichkolwiek przyrządów optycznych, które ogniskują promienie świetlne.



Powyżej odległości 2.5 m od obudowy zewnętrznej lampy i diod LED światło jest nieszkodliwe dla niechronionych oczu.



Zewnętrzna obudowa modułu nagrzewa się do temperatury nawet + 60°C podczas normalnej pracy na otwartym powietrzu. Należy się upewnić, że przypadkowy kontakt z urządzeniem w trakcie użytkowania jest niemożliwy.



Produkt w przypadku nieodpowiedniego zastosowania może powodować ryzyko poważnych uszkodzeń ciała lub śmierci z powodu zagrożenia wywołania pożaru.



Urządzenie PX 262 jest zasilane bezpośrednio z sieci energetycznej 230 V. Nieprzestrzeganie zasad bezpieczeństwa może grozić porażeniem i stanowić zagrożenie dla życia użytkownika. W związku z tym należy bezwzględnie stosować się do reguł przedstawionych poniżej:

1. Montaż lampy powinien być wykonany przez osobę posiadającą odpowiednie uprawnienia, zgodnie z opisem w instrukcji.
2. Instalacja elektryczna, do której ma być podłączona lampa musi spełniać warunki bezpieczeństwa (instalacja musi być 3-przewodowa oraz zaopatrzona w wyłącznik różnicowo - prądowy).
3. Należy chronić wszystkie przewody przed uszkodzeniami mechanicznymi i termicznymi.
4. Wszelkie naprawy mogą być wykonywane wyłącznie przy odłączonym zasilaniu.
5. Nie należy podłączać do zasilania urządzenia z widocznymi uszkodzeniami.
6. Należy unikać gwałtownych wstrząsów, a w szczególności upadków.
7. Urządzenia nie należy używać w pomieszczeniach o temperaturze niższej niż 2°C lub wyższej niż 40°C.
8. Do czyszczenia używać wyłącznie lekko wilgotnej ściereczki - lampa musi być w tym czasie całkowicie odłączona od zasilania.

3. Informacje na temat wersji

Lampa PX 262 występuje w kilku wersjach różniących się między sobą kątem zastosowanych soczewek.

Poniżej znajduje się opis oznaczeń modeli PX 262 i ich objaśnienie.

PX 262-XX-YYY-Z

XX-kąt soczewki.

Dostępne wartości:

10 - 10°

20 - 20°

30 - 30°

40 - 40°

YYY- kolor diod

W- biały ciepły

N- biały neutralny

C- biały zimny

R - czerwony

G - zielony

B - niebieski

Z - dostępne kolory obudowy:

1 - biały

2 - czarny

3 - szary

Przykład oznaczenia lampy:

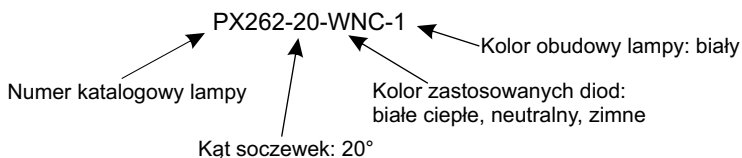

4. Opis lampy

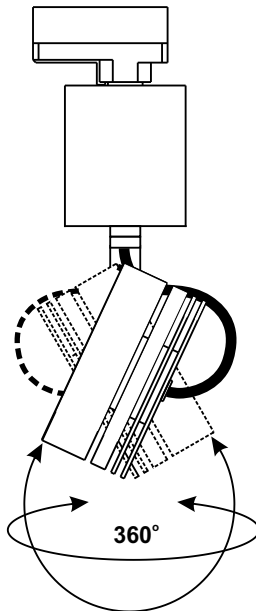
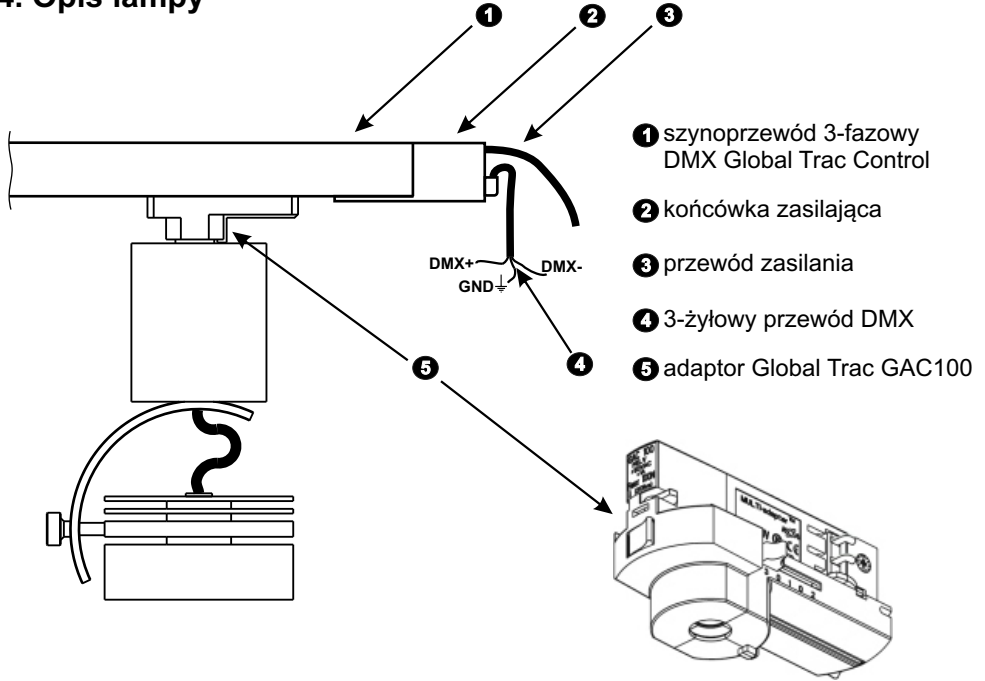

4.1. Ręczna zmiana ustawień lampy

Lampa została wyposażona w klawisze umożliwiające zmianę poziomu jasności oraz temperatury barwowej światła. Klawisze znajdują się na dolnej części puszkii z elektroniką, nad reflektorem lampy. Jednemu parametrowi odpowiada dokładnie jeden klawisz. Aby zmienić poziom dowolnego z parametrów należy przytrzymać odpowiedni klawisz przez dłuższą chwilę. Działanie odwrotne np. zmniejszenie poziomu danego parametru po wcześniejszym zwiększaniu, uzyskujemy przez puszczenie i ponowne naciśnięcie tego samego klawisza po odczekaniu co najmniej 1 sekundy.

Dostępne klawisze i złącze do podłączenia programatora PX277 przedstawia rys. poniżej.

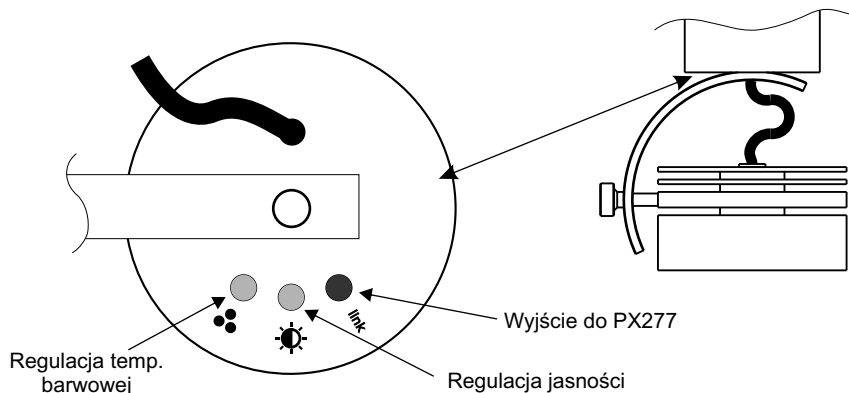

Klawisze programowania znajdujące się nad reflektorem wyposażone są w diody informujące o stanie lampy. W zależności od sytuacji sygnalizują następujące komunikaty:

- uruchomienie lampy - szybkie naprzemienne migotanie diod przez 2 s,
- odebranie sygnału DMX - powolne migotanie przycisku regulacji temp. barwowej (z częstotliwością 1Hz) przez pierwszą minutę po odebraniu sygnału DMX,
- przekroczenie temperatury ograniczenia mocy świecenia - migotanie diody regulacji jasności (z częstotliwością 5Hz).

W przypadku lampy w konfiguracji diod RGB klawisze programowania dostępne pod reflektorem spełniają następujące funkcje:

- klawisz regulacji temperatury barwowej - zmiana koloru świecenia lampy
- klawisz regulacji jasności - zmiana wartości jasności
- regulacja saturacji - aby zmienić wartość saturacji należy przytrzymać naraz oba klawisze (regulacja temp. barwowej oraz regulacja jasności).

Jeśli w trakcie regulacji saturacji diody klawiszy zaczną migać, oznacza to, że osiągnięto wartość skrajną (minimalną lub maksymalną).

4.2. Współpraca z konfiguratorem PX277

Ustawienia lampy można zmienić podłączając do niej konfigurator PX277 - PxArt Settings Controller. Pozwala on w połączeniu z lampą PX262 definiować następujące parametry: adres DMX sterowania kolorem i jasnością danej lampy (w przedziale między 1 a 512), wartość poziomu koloru i jasności. Oprócz tego można za pomocą konfiguratora odczytać i zweryfikować aktualne ustawienia oraz inne parametry informacyjne na temat produktu.

W momencie podłączenia lampy do konfiguratora, PX262 ponownie uruchamia się, w wyniku czego diody LED gasną na chwilę, a przyciski programowania ręcznego pulsują przez 2 sek. Po uzyskaniu połączenia i odczytaniu parametrów przez PxArt Settings Controller, ustawienia lampy wracają do stanu sprzed podłączenia.

Ustawienie parametrów lampy - wartość sygnału DMX:

	Wartość parametru lampy	Wartość sygnału DMX
Regulacja temp. barwowej (Kolor lampy)	5000K	255
	⋮	⋮
	3850K	128
	⋮	⋮
	2700K	0
Regulacja jasności (Jasność lampy)	100%	255
	⋮	⋮
	50%	128
	⋮	⋮
	0%	0

5. Podłączenie sygnału DMX oraz zasilania

5.1. Adaptor GLOBAL TRAC

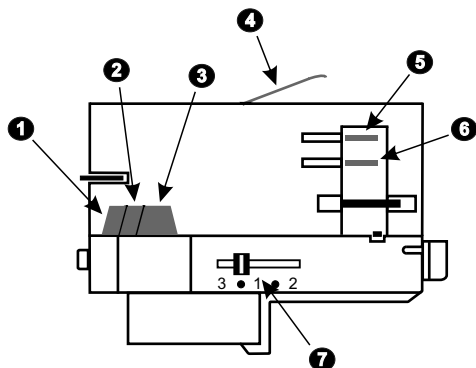

STYKI DMX

- 1 masa (GND) \oplus
- 2 DMX +
- 3 DMX -

STYKI ZASILANIA

- 4 ochronny \oplus
- 5 faza 1 (po przeciwnej stronie faza 2)
- 6 neutralny (po przeciwnej stronie faza 3)
- 7 przełącznik wyboru fazy

5.2. Przekrój przez szynoprzewód DMX

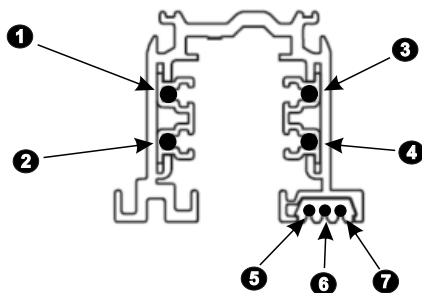

ZASILANIE

- 1 faza 2
- 2 faza 3
- 3 faza 1
- 4 neutralny

DMX

- 5 DMX -
- 6 DMX +
- 7 masa (GND)

6. Wymiary

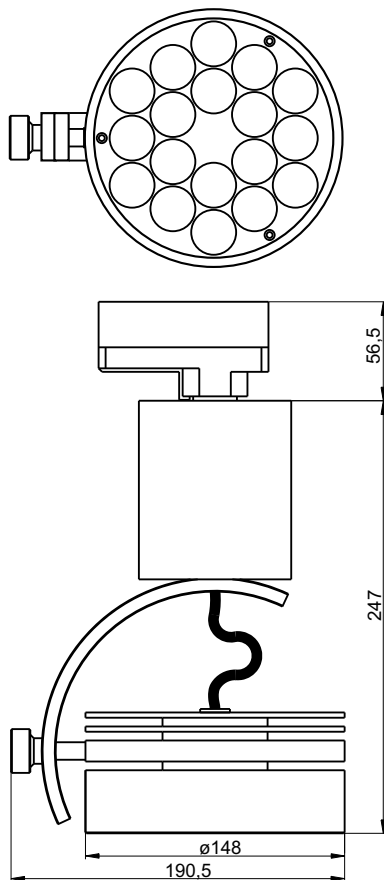

7. Dane techniczne

Zasilanie: 230 V AC

Ilość diod LED: 18

Moc pobierana: 35 W

Max. przyrost temperatury obudowy: + 30° C

Strumień świetlny: 1800 lumenów

Żywotność diod: 50 000 h

Kąty soczewek: 10°, 20°, 30°, 40°

Zakres regulacji temp. barwowej: 2700-5000 K

Zakres regulacji jasności: 0-100%

Współczynnik oddawania barw CRI: min. 90

Protokół sterowania: DMX-512 / RDM

Dostępne kolory obudowy: Biały lub czarny

Masa: 2,85 kg

Wymiary: Szerokość: 190,5 mm
Wysokość: 247 mm
Średnica reflektora: 148 mm

Charakterystyka spektralna emitowanego światła

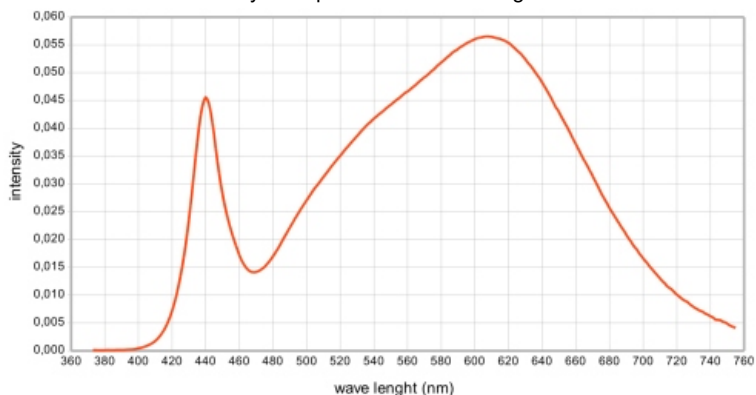



ul. Przemysłowa 12
30-701 Kraków

tel: 12 626 46 92
fax: 12 626 46 94

e-mail: info@pxm.pl
<http://www.pxm.pl>

DEKLARACJA ZGODNOŚCI z dyrektywą nr 2006/95/WE

Nazwa producenta: PXM

Adres producenta: ul. Przemysłowa 12
30-701 Kraków

deklarujemy, że nasz wyrób:

Nazwa towaru: **PxArt 18**

Kod towaru: **PX 262**

jest zgodny z następującymi normami:

PN-EN 60598-1
PN-EN 62031
PN-EN 62471

Dodatkowe informacje:



Marek Żupnik spółka komandytowa
30-701 Kraków, ul. Przemysłowa 12
NIP 677-002-54-63

Kraków, 11.08.2011

mgr inż. Marek Żupnik.